

StarLine

A95 BT 2CAN+2LIN
A65 BT 2CAN+2LIN
B95 BT 2CAN+2LIN
B65 BT 2CAN+2LIN
E95 BT 2CAN+2LIN
E65 BT 2CAN+2LIN

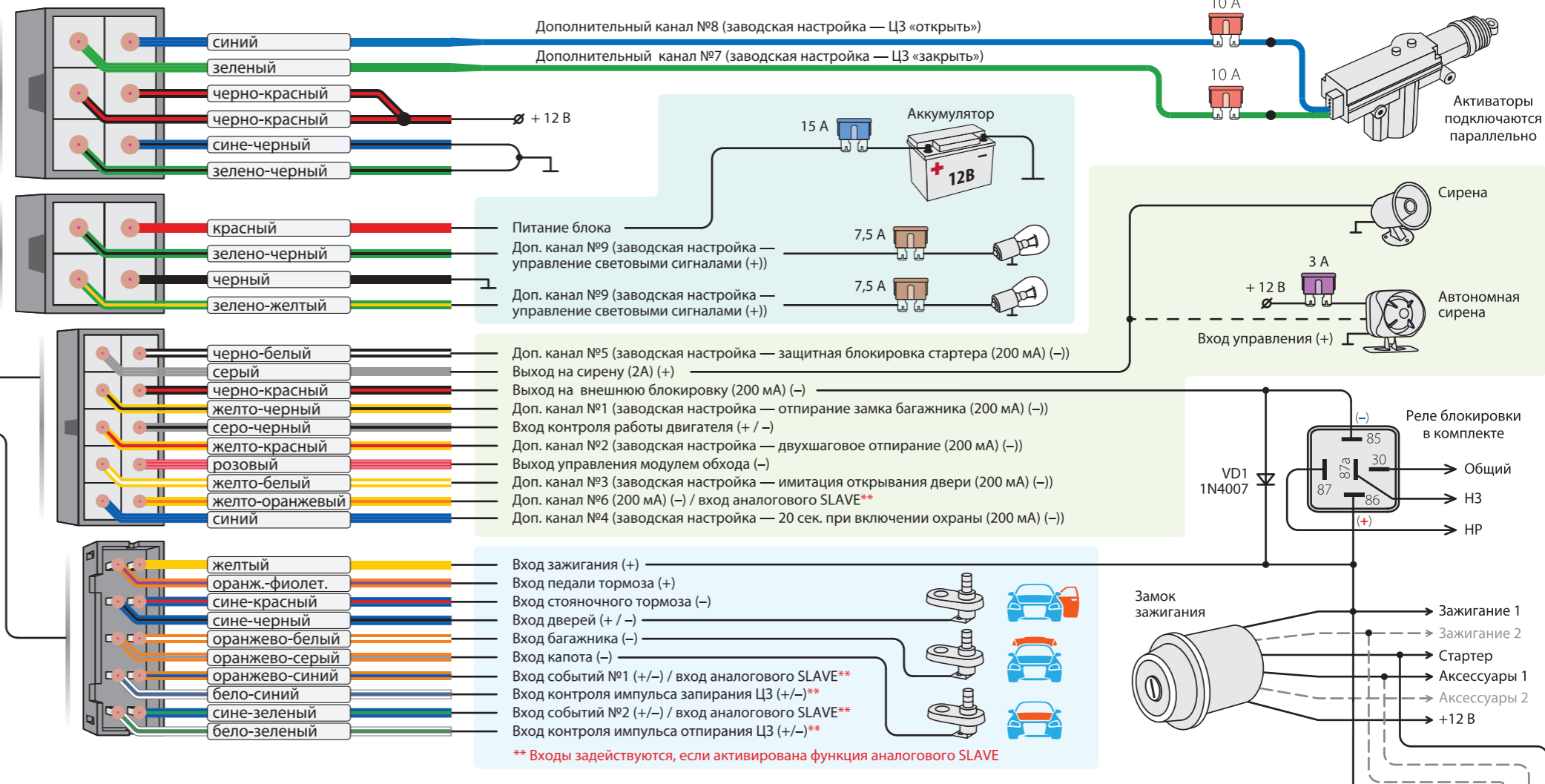

Подключение CAN и LIN интерфейсов

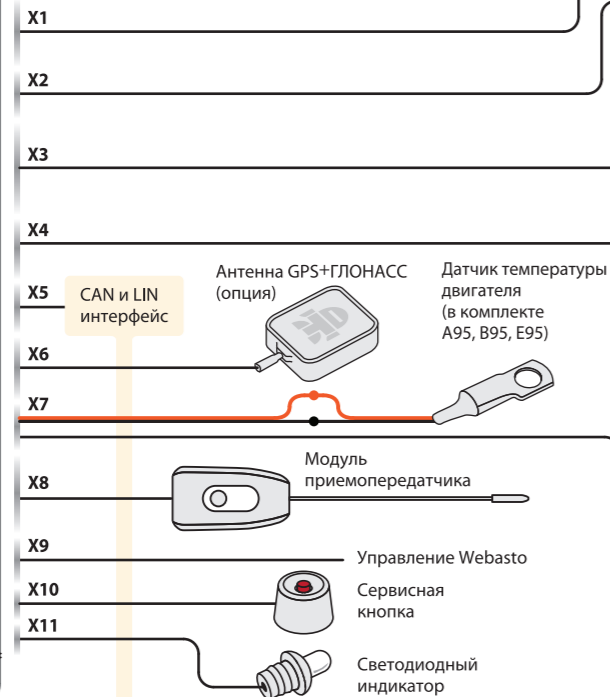
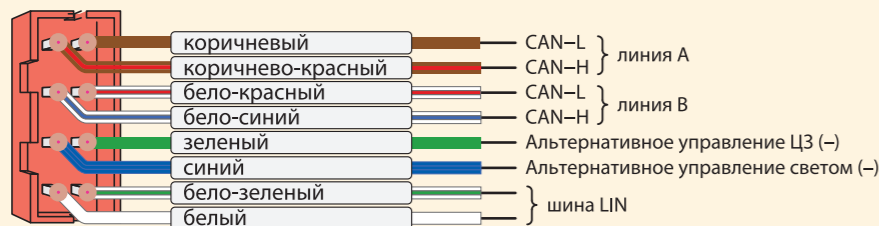

Информацию о подключении к цифровым шинам CAN и LIN различных автомобилей смотрите на can.starline.ru

Подключение по цифровой шине W-Bus (Webasto EVO-5)

Вариант 1

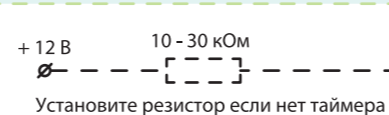

Доп. канал
Подключите к любому слаботочному доп. каналу №1—№6, которому предварительно присвойте фиксированную функцию 32 (подробнее о подключении и программировании смотрите в инструкции по установке на www.starline.ru)

Вариант 2

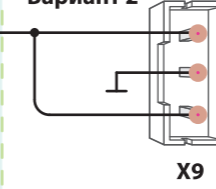

Силовой модуль (в комплекте A95, B95, E95)



Примеры размещения компонентов сигнализации

- Модуль приемопередатчика** закрепите на лобовом стекле автомобиля на расстоянии не менее 5 см от металлических деталей кузова.
Внимание! Не размещайте приемопередатчик на шелкографии лобового стекла, это приводит к снижению дальности действия охранного оборудования. Наличие обогрева лобового стекла также может снижать дальность работы.
Датчик наклона и удара находится в приемопередатчике, поэтому обеспечьте надежную фиксацию приемопередатчика к лобовому стеклу или под приборной панелью.

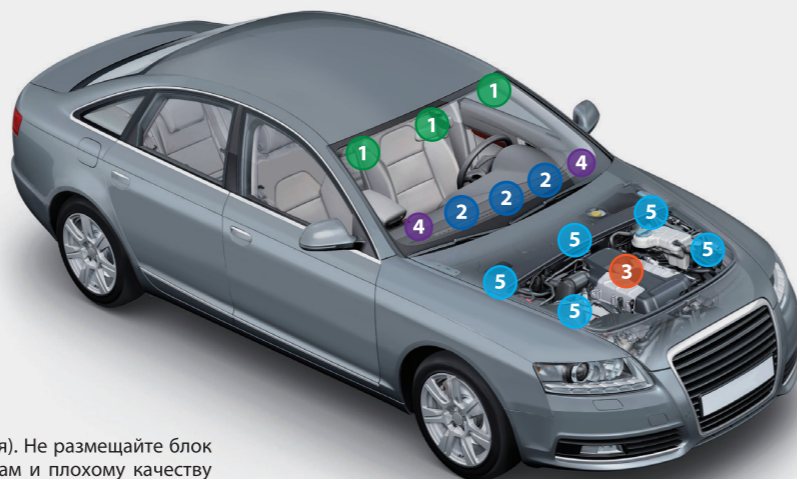

- Центральный блок** разместите в салоне в скрытом месте.
Внимание! В центральном блоке находится GSM антенна (опция). Не размещайте блок на металлических поверхностях, так как это приведет к помехам и плохому качеству приема. При необходимости закрепить блок к металлическому кронштейну, обеспечьте расстояние до него более 1 см.

- Светодиодный индикатор** закрепите на видном месте.
- Датчик температуры двигателя** закрепите на патрубке системы охлаждения рядом с блоком двигателя.
- Сирена** размещается под капотом. Рупор сирены направьте вниз.

Силовые дополнительные каналы №7 и №8

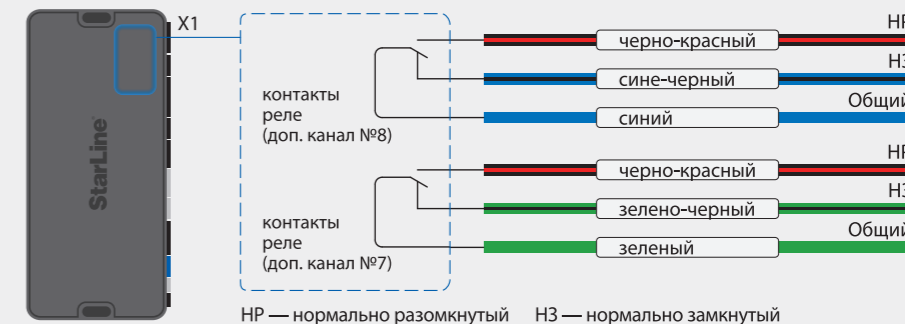

Разработчик и производитель НПО Старлайн оставляет за собой право на внесение технических улучшений, не отраженных в данной схеме.
Информация об обновлениях, актуальные версии инструкций по эксплуатации и установке смотрите на сайте www.starline.ru в разделе «Каталог». Карты монтажа на различные модели автомобилей смотрите на сайте install.starline.ru

Федеральная служба поддержки StarLine. Звонок бесплатный	
Россия	8-800-333-80-30
Украина	0-800-502-308
Казахстан	8-800-070-80-30
Беларусь	8-10-8000-333-80-30

Пример установки фиксированной функции для дополнительных каналов №1–12

1. Войдите в главное меню программирования функций.
2. Короткими нажатиями кнопок 2 или 3 выберите, например, дополнительный канал №1 (CH-1) и нажмите кнопку 3 сначала длительно (до звукового сигнала), а затем коротко.

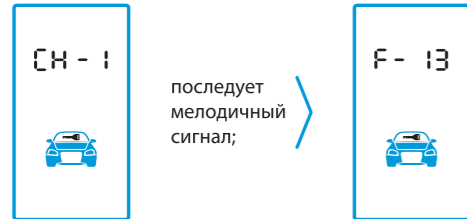

3. На дисплее появится индикация номера фиксированной настройки дополнительного канала №1. Где:

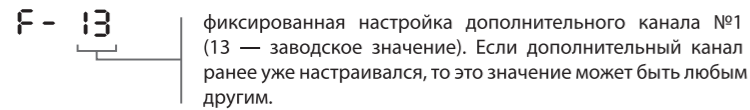

4. Фиксированную настройку можно изменить и выбрать любую из таблицы фиксированных настроек:

кнопка 2 — прибавляет десятки,
кнопка 3 — прибавляет единицы;

5. Для сохранения выбранной настройки и возврата в главное меню программирования нажмите кнопку 3 сначала длительно (до звукового сигнала), а затем коротко.

Пример гибкого программирования для дополнительных каналов №1–12

1. Если нужна фиксированная функция отсутствует, то возможно гибкое программирование доп. канала. Для этого войдите в главное меню программирования функций.
2. Короткими нажатиями кнопок 2 или 3 выберите, например, доп. канал №1 (CH-1) и нажмите кнопку 3 сначала длительно (до звукового сигнала), а затем коротко.

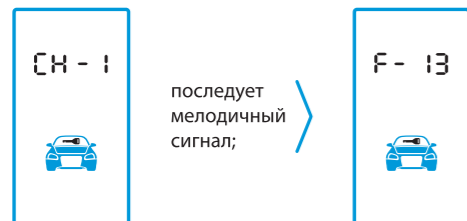

3. Далее нажмите кнопку 2 сначала длительно (до звукового сигнала), а затем коротко.

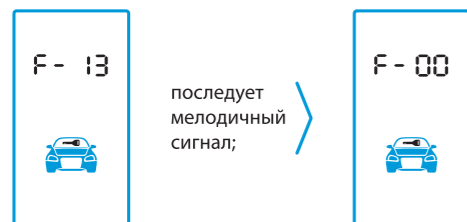

F-00 После выбора становится возможным гибкое программирование. При нажатии кнопки 3 сначала длительно (до звукового сигнала), а затем коротко мы переходим к программированию временных интервалов.

4. Дальнейший алгоритм программирования всех пунктов смотрите в инструкции по установке на сайте www.starline.ru

Таблица фиксированных функций

F	Фиксированная функция	Заводская установка
00	Переход в гибкое программирование	
01	Импульс на запираение 1 сек.	канал №7
02	Импульс на отпираение 1 сек.	канал №8
03	Импульс на запираение 1 сек. (охрана включена)	
04	Импульс на отпираение 1 сек. (охрана выключена)	
05	Двойной импульс на запираение 1 сек. с паузой в 1 сек.	
06	Двойной импульс на отпираение 1 сек. с паузой в 1 сек.	
07	Импульс на запираение 4 сек.	
08	Импульс на отпираение 4 сек.	
09	Импульс на запираение 30 сек. («Комфорт»)	
10	2-х шаговое отпираение, импульс 1 сек.	канал №2
11	2-х шаговое отпираение, двойной импульс 1 сек. с паузой в 1 сек.	
12	2-х шаговое отпираение, импульс 4 сек.	
13	Импульс 1 сек. на отпираение замка багажника	канал №1
14	Не используется	
15	Не используется	
16	Не используется	
17	На время работы световых сигналов доп. канал активен	
18	Управление световыми сигналами	канал №9
19	Импульсное управление световыми сигналами	
20	Импульс 3 сек. через 2 сек. после остановки двигателя	канал №3
21	Импульс 1 сек. через 1 сек. после остановки двигателя	
22	Работа с кодовым реле R3/R4	
23	Дублирование черно-красного провода разъема Х3 (только НЗ блокировка двигателя)	
24	Дублирование зажигания	каналы №10 и №12
25	Дублирование зажигания (на время включения стартера сигнал пропадает)	
26	Дублирование аксессуаров	канал №11
27	Дублирование аксессуаров (на время включения стартера сигнал НЕ пропадает)	
28	Дублирование стартера	
29	Имитация нажатия педали тормоза или сцепления	
30	Дублирование сигнала розового провода разъема Х3 (только аналоговое дублирование)	
31	Защитная блокировка стартера	канал №5
32	Цифровое управление Webasto	
33	Аналоговое управление Webasto	
34	20 сек. при включении охраны	канал №4
35	20 сек. при выключении охраны	
36	Управление видеорегистратором	
37	Цифровое управление Eberspacher	

Доп. канал №6 по умолчанию имеет настройку импульс 1 секунда при активации с брелка: кнопка 4 длительно (до звукового сигнала), затем кнопка 2 коротко.

Таблица событий и условий гибкого программирования

№	Событие	Условие	№	Событие	Условие
00	Событие не выбрано (отсутствует)	0 – условия отсутствуют	20	Импульс «стоп» на кнопку «старт-стоп» (доп. канал активируется при дистанционных, автоматических запусках, турботаймере или охране с работающим двигателем)	0 – условия отсутствуют
01	не используется	0 – условия отсутствуют			1 – охрана включена
02	Включение охраны	0 – условия отсутствуют 6 – режим турботаймера 7 – режим дист. запуска			2 – охрана выключена 6 – двиг. запущен ключом 7 – режим турботаймера 8 – охрана с раб. двиг.
03	Выключение охраны	0 – условия отсутствуют 6 – режим турботаймера 7 – режим дист. запуска	21	Переход из режима поддержки зажигания в обычный режим	0 – условия отсутствуют
04	Включение или выключение охраны	0 – условия отсутствуют 6 – режим турботаймера 7 – режим дист. запуска			6 – режим турботаймера 7 – режим дист. запуска
05	Выключение охраны или выключение зажигания	0 – условия отсутствуют 6 – режим турботаймера 7 – режим дист. запуска	22	Перепад напряжения на входе событий №1 от +12 В до 0 В	0 – условия отсутствуют
06	Включение зажигания	0 – условия отсутствуют 1 – охрана включена 2 – охрана выключена			1 – охрана включена 2 – охрана выключена
07	Выключение зажигания	0 – условия отсутствуют 1 – охрана включена 2 – охрана выключена			3 – зажигание включено 4 – зажигание выключено 5 – двиг. запущен ключом 6 – режим турботаймера 7 – режим дист. запуска
08	Запираение замков	0 – условия отсутствуют 1 – охрана включена 2 – охрана выключена	23	Перепад напряжения на входе событий №1 от 0 В до +12 В	0 – условия отсутствуют
09	Отпираение замков	0 – условия отсутствуют 1 – охрана включена 2 – охрана выключена			1 – охрана включена 2 – охрана выключена
10	Включение тревоги	0 – условия отсутствуют 6 – режим турботаймера 7 – режим дист. запуска			3 – зажигание включено 4 – зажигание выключено 5 – двиг. запущен ключом 6 – режим турботаймера 7 – режим дист. запуска
11	Включение стояночного тормоза	0 – условия отсутствуют 2 – охрана выключена 3 – зажигание включено 4 – зажигание выключено 5 – двиг. запущен ключом	24	Успешная авторизация в режиме SLAVE	0 – условия отсутствуют
12	Выключение стояночного тормоза	0 – условия отсутствуют 2 – охрана выключена 3 – зажигание включено 4 – зажигание выключено 5 – двиг. запущен ключом 6 – режим турботаймера 7 – режим дист. запуска			0 – условия отсутствуют
13	Успешный запуск двигателя (доп. канал активируется, когда центральный блок «увидит» работающий двигатель)	0 – условия отсутствуют 5 – двиг. запущен ключом 7 – режим дист. запуска			0 – условия отсутствуют
14	Успешный дистанционный (автоматический) запуск (доп. канал активируется, когда центральный блок «увидит» работающий двигатель)	0 – условия отсутствуют 1 – охрана включена 2 – охрана выключена	25	Команда на 2-х шаговое отпираение дверей	0 – условия отсутствуют
15	Неудачная попытка дистанционного (автоматического) запуска (доп. канал активируется после 4-х неудачных попыток запуска двигателя)	0 – условия отсутствуют 1 – охрана включена 2 – охрана выключена	27	Блокировка стартера включена	0 – условия отсутствуют
16	Получение команды на запуск двигателя (доп. канал активируется за 2 секунды до начала поддержки зажигания)	0 – условия отсутствуют 1 – охрана включена 2 – охрана выключена	28	Блокировка стартера выключена	0 – условия отсутствуют
17	Получение команды остановить двигатель (доп. канал активируется при выключении поддержки зажигания)	0 – условия отсутствуют 1 – охрана включена 2 – охрана выключена	29	Блокировка двигателя выключена	0 – условия отсутствуют
18	Остановка двигателя (доп. канал активируется, когда пропадает сигнал контроля работы двигателя)	0 – условия отсутствуют 1 – охрана включена 2 – охрана выключена 5 – двиг. запущен ключом 6 – двиг. запущен ключом 7 – режим турботаймера	30	Блокировка двигателя включена	0 – условия отсутствуют
19	Импульс «старт» на кнопку «старт-стоп» (доп. канал активируется при дистанционном или автоматическом запусках двигателя)	0 – условия отсутствуют 1 – охрана включена 2 – охрана выключена	31	Открытие багажника (закрывание концевика багажника на массу)	0 – условия отсутствуют
			32	Закрывание багажника (размыкание концевика багажника от массы)	0 – условия отсутствуют
			33	Активация с брелка, кнопка 2 длительно + 1 коротко. или активация командой 81 от GSM модуля	0 – условия отсутствуют
			34	Активация с брелка, кнопка 3 длительно + 1 коротко или активация командой 82 от GSM модуля	0 – условия отсутствуют
			35	Активация с брелка, кнопка 4 длительно + 1 коротко или активация командой 83 от GSM модуля	0 – условия отсутствуют
			36	Активация с брелка, кнопка 2 длительно + 3 коротко или активация командой 84 от GSM модуля	0 – условия отсутствуют
			37	Активация с брелка, кнопка 3 длительно + 2 коротко или активация командой 85 от GSM модуля	0 – условия отсутствуют
			38	Активация с брелка, кнопка 4 длительно + 2 коротко или активация командой 86 от GSM модуля	0 – условия отсутствуют
			39	Перепад напряжения на входе событий №2 от +12 В до 0 В	0 – условия отсутствуют
					1 – охрана включена
					2 – охрана выключена 3 – зажигание включено 4 – зажигание выключено 5 – двиг. запущен ключом 6 – режим турботаймера 7 – режим дист. запуска
			40	Перепад напряжения на входе событий №2 от 0 В до +12 В	0 – условия отсутствуют
					1 – охрана включена
					2 – охрана выключена 3 – зажигание включено 4 – зажигание выключено 5 – двиг. запущен ключом 6 – режим турботаймера 7 – режим дист. запуска
			41	Соединение с Bluetooth установлено	0 – условия отсутствуют
			42	Соединение с Bluetooth потеряно	0 – условия отсутствуют